

お買い上げ誠にありがとうございます。ETCロックケース（以下：本製品）は、ETC車載器本体（以下：車載器）を、ETCセットアップ店（以下：販売店）にてご購入の際、同時に販売店にて取り付けする事を前提としております。既に装着後の車載器に取り付ける際は、販売店にご相談ください。車載器の取り付け配線取り回し、アンテナ受信確認等は、車載器メーカーの要領書に基づき実施してください。

### 安全上のご注意

- 本製品を取り付けることにより、車載器の性能を低下させる恐れのある場合又は、本製品を確実に取り付け出来ない様な改造等が行われている場合は、取り付けする事が出来ません。
- 適応ETC車載器にのみ お使い下さい。取り付け後は、本製品のスムーズな開閉、動作を確認して下さい。確認事項は、2人以上で実施してください。

### △危険 指示に従わない場合、死亡または重傷に至るもの。

- ハンドル操作時、本製品とフロントフォーク、ブレーキホース等と干渉しないことを確認して下さい。
- フルボトム時、本製品とフェンダー、タイヤ、ブレーキホース等と干渉しないことを確認して下さい。
- コーナリングも想定し、フルボトムの状態で、ハンドル操作を行い、ケースとフロントフォーク、フェンダー、タイヤ、ブレーキホース、配線等と干渉しないことを確認して下さい。
- 取付後のアンテナ（受信）、表示器（ランプ）の動作確認は、ゲート通過時にゲートが開かず、死亡事故へつながりますので、慎重に実施してください。

### △危険 指示に従わない場合、死亡または重傷に至る可能性があるもの。

- ケース取付用ボルト、ナットは、確実に締め付けて下さい。締め付けが不十分な場合は、走行中に落下する可能性が高くなります。落下する事で、搭乗者、他の人、物に被害に至らしめる可能性があります。
- 両面テープを貼り付ける面は、汚れ、油分をしっかりと落としてください。
- 取り付け及び取り扱い時に、車載器の配線、アンテナケーブルを無理に引っ張ったり、強く曲げたりしないで下さい。動作不良の原因となります。
- その他当説明書に記載された注意事項、指示に従わなかったことにより生じる事故、車両、ETCロックケース、ステーの破損につきましては一切の責任を負いかねますので予めご了承ください。

### 構成部品

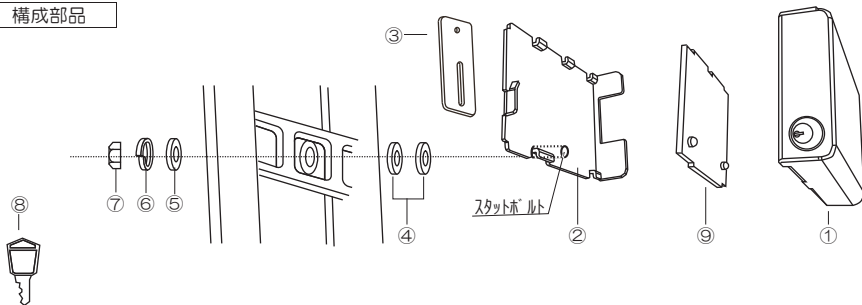

呼番	品名	個数	呼番	品名	個数
①	カバー	1	⑥	Sワッシャー 8mm	1
②	ベース	1	⑦	ロックナット 8mm	1
③	ステー L型、I型 別売り	-	⑧	鍵	2
④	カラー 8mm (外径18mm)	2	⑨	スペーサー (ミツハ用) 別売り	1
⑤	平ワッシャー 8mm (外径16mm)	1	⑩	その他ご用意頂く物 両面テープ	適量

### 使用ステー

1、I型ステー：DYI

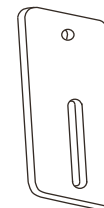

2、ダイナ用前下ステー：DYM

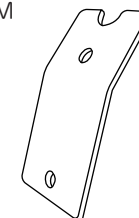

3、D型用裏ステー：TRU

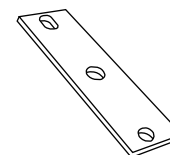

4、L型ステー：SPL



5、O型ステー：SFO



6、スポーツスター用前下ステー：SPM2

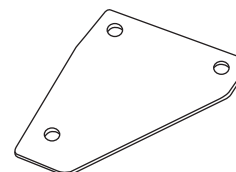

7、スポーツスター用中下ステー：SPN

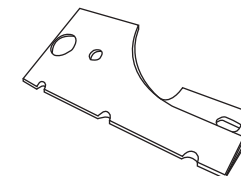

8、スポーツスター用横付けステー：SPY

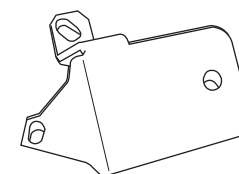

9、D型ステー：TRD

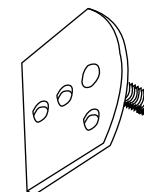

10、Softail用サイドステー：SSB(黒)  
SSC(クロームメッキ)

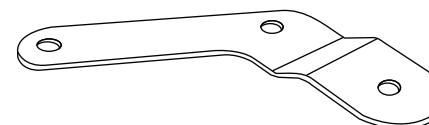

11、Softail用フロントステー：SFS

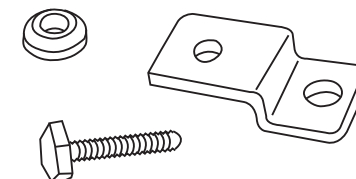

ロックケース

1、ロックケース（センター長ボルト）：EC11-N

（ミツバ製車載器 MSC-BE31 を  
ご使用の場合は別途スペーサー  
G31 が必要です。）

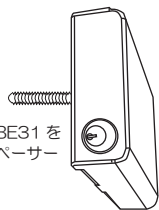

2、ロックケース（下ボルト）：EC11-S

（ミツバ製車載器 MSC-BE31 を  
ご使用の場合は別途スペーサー  
G31 が必要です。）

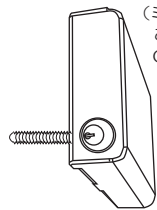

3、ロックケース（センター短ボルト）：EC11-M

（ミツバ製車載器 MSC-BE31 を  
ご使用の場合は別途スペーサー  
G31 が必要です。）

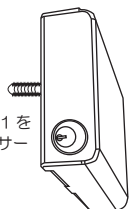

4、ミツバ製車載器  
MSC-BE51用ロックケース（センター長ボルト）：EC51-N

（別途スペーサー G51 が  
必要です。）

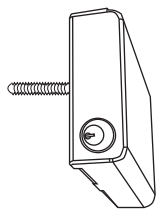

5、ミツバ製車載器  
MSC-BE51用ロックケース（下ボルト）：EC51-S

（別途スペーサー G51 が  
必要です。）

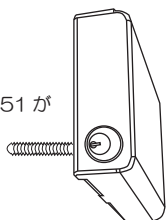

6、ミツバ製車載器  
MSC-BE51用ロックケース（センター短ボルト）：EC51-M

（別途スペーサー G51 が  
必要です。）

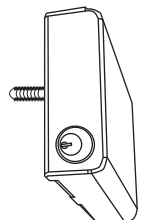

	ロックケース名称	適応 ETC 車載器
1	EC11-N	日本無線 (株) (株)ミツバ サコ-7
2	EC-11S	JRM-11 MSC-BE31
3	EC11-M	JRM-21
4	EC51-N	(株)ミツバ サコ-7
5	EC51-S	MSC-BE51 (W)
6	EC51-M	MSC-BE700 (E)

施錠・開放の方法

キーシリンダー施錠と解除



・ロックされた状態でのみ、鍵の抜き差しが出来ます。

※エンジンガードは、純正品を対象としております。  
※本装置を取り付けた場合に、他の部品とのクリアランスが少なくなる場合がございます。  
フルボトム、ハンドルを左右にきった状態でのクリアランスを必ずご確認ください。  
※ETC車載器本体のモデルチェンジにより、取り付け方法が異なる場合があります。  
・詳細は、販売店スタッフまで、お問い合わせください。

付属の透明袋活用

・付属の透明袋（110×79mm）は、カバー①の内面に貼り付けることにより、  
本製品取扱説明書、その他書類の収納にご利用いただけます。  
・透明袋には、防水効果はありません。

ケースの開閉について

・ケースのカバー部分と土台部分との嵌め合いは若干固めに設定されております。これは走行中に異音が生じることを防止  
するためです。  
・ケースのカバー部分と土台部分との嵌め合いはケース内部に緩衝材を差し入れる、カバーを引っかける土台部分の突起箇  
所の開き具合を微調整することで変更可能です。好みに合わせて調節して下さい。  
・ケースのカバー部分を土台部分からスライドさせて脱着する場合、必ずカバー部分だけでなく土台部分を抑えながら行って  
ください。カバー部分のみを掴みスライドさせるとケース背面の固定箇所、ステーを使用されている場合はステーの固定  
箇所、さらにはステーやケースを固定している車両本体の損傷を引き起こす可能性があります。

ミツバ製車載器用スペーサー

1、ミツバ製MSC-BE51用スペーサー：G51 2、ミツバ製MSC-BE31用スペーサー：G31

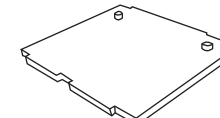
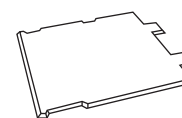

アンテナステー

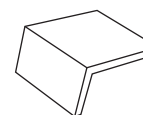

1、アンテナステー（L型）：ANL-B(S)  
※色は黒、またはシルバー



2、アンテナステー（V型）：ANV-B(S)  
※色は黒、またはシルバー